

# **vestfrost**

## **МОРОЗИЛЬНА КАМЕРА**

ІНСТРУКЦІЯ З ЕКСПЛУАТАЦІЇ

## **FREEZER**

Instruction Booklet

## **МОРОЗИЛЬНАЯ КАМЕРА**

ИНСТРУКЦИЯ ПО ЭКСПЛУАТАЦИИ

**VD 143 FW**

**VD 143 FS**

# Зміст

<b>ПЕРЕД ВИКОРИСТАННЯМ ПРИЛАДУ .....</b>	<b>2</b>
Загальні попередження .....	2
Старі та несправні холодильники або морозильні камери .....	4
Попередження щодо техніки безпеки .....	4
Встановлення та експлуатація морозильної камери .....	5
Перед використанням морозильної камери .....	6
<b>РІЗНОМАНІТНІ ФУНКЦІЇ ТА МОЖЛИВОСТІ .....</b>	<b>7</b>
Регулювання термостата .....	7
Форма для льоду .....	7
<b>РОЗТАШУВАННЯ ПРОДУКТІВ У ПРИСТРОЇ .....</b>	<b>8</b>
<b>ЧИЩЕННЯ ТА ОБСЛУГОВУВАННЯ .....</b>	<b>9</b>
Видалення льоду з морозильної камери .....	10
Розморожування морозильного відділення .....	10
<b>ТРАНСПОРТУВАННЯ ТА ВСТАНОВЛЕННЯ НА ІНШЕ МІСЦЕ .....</b>	<b>11</b>
Переставлення дверцят .....	11
<b>ПЕРЕД ЗВЕРНЕННЯМ ДО ЦЕНТРУ ПІСЛЯПРОДАЖНОГО</b>	
<b>ОБСЛУГОВУВАННЯ .....</b>	<b>11</b>
Ради відносно енергозбереження .....	13
<b>АСТИНИ ТА ВІДСІКИ ПРИСТРОЄ .....</b>	<b>14</b>

## **ЧАСТИНА- 1. ПЕРЕД ВИКОРИСТАННЯМ ПРИЛАДУ**

### **Загальні попередження**

**ПОПЕРЕДЖЕННЯ:** Слідкуйте за тим, щоб у вентиляційних отворах корпусу та внутрішній конструкції не було сторонніх предметів.

**ПОПЕРЕДЖЕННЯ:** Не застосовуйте механічні пристрої та інші засоби для прискорення процесу розморожування окрім тих, які рекомендує виробник.

**ПОПЕРЕДЖЕННЯ:** Не використовуйте електричні прилади у відсіках для зберігання харчових продуктів, окрім рекомендованих виробником пристроє.

**ПОПЕРЕДЖЕННЯ:** Не допускайте пошкодження холодильного контуру.

**ПОПЕРЕДЖЕННЯ:** Щоб уникнути небезпеки через нестійкість пристроє, він має бути встановлений у відповідності з інструкціями.

- Якщо у приладі використовується холодильний агент R600a (це можна дізнатися з інформації на етикетці на холодильнику), необхідно дотримуватися обережності під час транспортування та монтажу, щоб уникнути пошкодження деталей приладу, що містять холодильний агент.
- Хоча R600a є екологічно безпечним природним газом, він є в ибухонебезпечним, і в разі його витікання через пошкодження деталей холодильного контуру слід не допускати використання відкритого полум'я або джерел тепла поблизу холодильника та провітрити приміщення, в якому розташовано прилад, протягом кількох хвилин.
- Під час перенесення та розташування холодильника необхідно слідкувати за тим, щоб не пошкодити холодильний контур.
- Не зберігайте в цьому пристрої вибухові речовини, такі як аерозольні балони з горючим паливом.
- Цей прилад призначений для використання в домашніх або подібних умовах, як-от:
  - у кухонних куточках магазинів, офісів та інших робочих поверхнях;

- домашніх господарствах та клієнтами в готелях, мотелях та інших - житлових приміщеннях;
- у місцях ночівлі з сніданком;
- у місцях громадського харчування та аналогічних неторгівельних закладах.
- Якщо штепсель холодильника не підходить до розетки, його повинен замінити виробник, його агент з обслуговування або спеціаліст аналогічної кваліфікації, щоб уникнути небезпеки.
- Цей прилад не призначено для використання ледьми (включаючи дітей) із обмеженими фізичними, сенсорними або розумовими здібностями, а також тими, які мають недостатній досвід та знання, окрім тих випадків, коли вони користуються приладом під наглядом або керівництвом особи, яка відповідає за їхню безпеку. Слідкуйте за тим, щоб діти не гралися з приладом.
- До шнура живлення цього холодильника був приєднаний спеціальний штепсель із заземленням. Цей штепсель можна вмикнути лише у заземлену розетку, обладнану плавким запобіжником щонайменше на 16 амперів. Якщо у вашому будинку немає такої розетки, зверніться до уповноваженого електрика для встановлення такої.
- Цей прилад можуть використовувати діти старші 8 років та особи зі зменшеними фізичними, сенсорними та ментальними можливостями або котрим бракує досвіду та знань, якщо їм забезпечено нагляд та інструкції щодо безпечного користування приладом і якщо вони розуміють можливу небезпеку. Діти не повинні бавитися з приладом. Чищення та обслуговування не повинні робити діти без нагляду.
- Якщо шнур живлення пошкоджений, то, щоб запобігти ураженню електричним струмом, його повинен замінити виробник, його технічний представник або спеціаліст аналогічної кваліфікації.

## Старі та несправні холодильники або морозильні камери

- Якщо у старому холодильнику або морозильній камері є замок для блокування дверей, слід зняти або вивести з ладу замок перед викиданням холодильника, щоб уникнути нещасного випадку, в разі якщо дитина потрапить у пастку, замкнувши себе всередині приладу.
- Старі холодильники містять ізоляційний матеріал та холодильний агент, до складу якого входить ХФВ. Тому, викидаючи старі холодильники та морозильні камери, дбайте про те, щоб не зашкодити довкіл्लю.



З усіх питань стосовно утилізації відпрацьованого електричного та електронного устаткування (Директива WEEE) в частині, що стосується повторного використання, переробки та відновлення, звертайтеся до місцевих органів влади.

### Примітки:

- Уважно прочитайте цей посібник перед встановленням та використанням приладу. Виробник не несе відповідальності за збитки, що сталися через неналежне використання приладу.
- Дотримуйтеся всіх інструкцій, наведених на приладі та в посібнику, та зберігайте цей посібник в надійному місці, щоб мати змогу звернутися до нього в майбутньому для вирішення можливих проблем.
- Цей прилад призначений для побутового використання. Він може використовуватися лише в домашньому господарстві та за своїм призначенням. Він не призначений для комерційного чи загального користування. Таке використання призведе до скасування гарантії на прилад, і компанія-виробник не нести відповідальності за можливі збитки.
- Цей прилад призначений для побутового використання і придатний лише для охолодження та зберігання продуктів харчування. Він не призначений для комерційного чи загального користування та/або зберігання речовин, відмінних від продуктів харчування. Компанія-виробник не несе відповідальності за збитки, що можуть статися через неналежне використання.

## Попередження щодо техніки безпеки

- Для живлення приладу не використовуйте спарені розетки чи подовжувальний шнур.
- Не використовуйте шнур живлення, якщо він пошкоджений або зношений.
- Не тягніть, не згинайте та не пошкоджуйте шнур живлення.



- Цей прилад призначений для використання дорослими, не дозволяйте дітям гратися з приладом чи кататися, висяючи на його дверях.

- Не вставляйте вилку в розетку та не виймайте її вологими руками — це може призвести до ураження електричним струмом!
- Не кладіть скляні пляшки або банки з напоями у морозильну камеру. Пляшки або банки можуть луснути.
- З метою безпеки не зберігайте у морозильній камері вибухонебезпечні або легкозаймисті речовини. Пляшки з високим вмістом алкоголю необхідно щільно закрити й розташувати в морозильній камері вертикально.
- Коли дістаєте лід з морозильної камери, не торкайтеся до нього — лід може спричинити обмороження та/або порізи шкіри.
- Не торкайтеся заморожених продуктів вологими руками! Не вживайте в їжу морозиво та кубики льоду, щойно вийняті з морозильної камери!
- Розморожені продукти харчування не можна повторно заморозувати. Це може заподіяти шкоду здоров'є, наприклад, спричинити харчове отруєння.
- Не накривайте корпус та верхню частину морозильної камери тканиною. Це впливає на ефективність роботи морозильної камери.
- Під час транспортування зафіксуйте приладдя у морозильній камері, щоб уникнути його пошкодження.



## Встановлення та експлуатація морозильної камери

Перед використанням морозильної камери слід звернути увагу на викладену нижче інструкцію.

- Робоча напруга морозильної камери становить 220-240 В частотою 50 Гц.
- Виробник не несе відповідальності за пошкодження, що сталися внаслідок використання приладу без належного заземлення.
- Морозильну камеру слід ставити в місці, де на нього не потраплятимуть прямі сонячні промені.
- Прилад має бути розташований на відстані щонайменше 50 см від кухонних плит, газових печей та радіаторів опалення та щонайменше 5 см від електричних плит.
- Морозильну камеру не можна використовувати поза приміщенням та залишати під дощем.
- Якщо морозильна камера розташована поряд з морозильним апаратом глибокого заморожування, між ними має бути відстань не менше 2 см, щоб запобігти конденсації на зовнішній поверхні.
- Не ставте на морозильну камеру будь-які предмети. Холодильник слід ставити в належному місці, щоб над ним був вільний простір щонайменше 15 см у висоту.
- Слід відрегулювати висоту передніх ніжок, щоб забезпечити стійку і надійну роботу морозильної камери. Для регулювання ніжок їх можна прокручувати за годинникове стрілочне (або у протилежну напрямку). Це слід зробити до того, як покладе те в морозильну камеру продукти харчування.

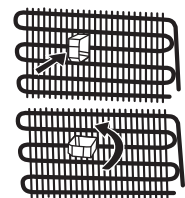

- Перед використанням морозильної камери вимийте всі деталі теплею водою з додаванням чайної ложки харчової соди, а потім промийте чистою водою і висушіть. Після чищення встановіть усі деталі на місце.
- Щоб конденсатор (частина з чорними ребрами на задній панелі) не торкався стіни, встановіть пластмасовий упор, повернувши його на 90°, як показано на рисунку.

### **Перед використанням морозильної камери**

- Перед першим вмиканням морозильної камери або після транспортування для забезпечення ефективної роботи лишіть її у вертикальному положенні протягом 3 годин. Після цього його можна вмикати в розетку. Недотримання цієї вимоги може призвести до пошкодження компресора.
- При першому вмиканні морозильної камери може з'явитися сторонній запах. Запах зникне, коли розпочнеться охолодження.

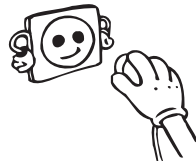

## ЧАСТИНА- 2. РІЗНОМАНІТНІ ФУНКЦІЇ ТА МОЖЛИВОСТІ

### Регулювання термостата

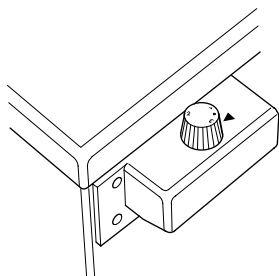

Термостат морозильної камери автоматично регулює температуру всередині камери. Повертання ручки від «1» до «3» дозволяє зменшити температуру.

Важлива примітка: не намагайтеся повертати ручку далі, ніж положення 1, інакше робота пристрою буде припинена.

#### Режими термостата морозильної камери:

- 1: Для короткострокового зберігання продуктів в морозильній камері встановіть ручку між мінімальною та середньою позиціями.
- 2: Для довгострокового зберігання продуктів в морозильній камері встановіть ручку у середню позицію.
- 3: Положення максимального охолодження. Прилад буде працювати довше.

Зверніть увагу, що температура навколишнього повітря, температура продуктів, які зкладаються на зберігання, та частота відкривання дверей впливає на температуру в морозильному відділенні. У разі необхідності змініть налаштування температури.

• Це обладнання призначене для використання при температурі навколишнього середовища у межах 16 - 43°C.

#### Форма для льоду

- Форму для льоду наповніть водою та помістіть в морозильне відділення.
- Після того, як вода замерзне, зігніть форму, як показано на малюнку, щоб витягнути кубики льоду.

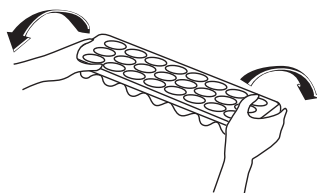
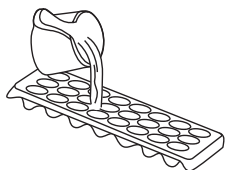



## Пластмасовий скребок

З плином часу у деяких частинах морозильного відділення утворюється іній. Періодично іній у морозильній камері слід видаляти. За необхідності використовуйте пластмасовий скребок. Не використовуйте для цього гострі металеві предмети. Так ви можете проткнути контур холодильника, і це призведе до невиправного пошкодження приладу.



## ЧАСТИНА- 3 РОЗТАШУВАННЯ ПРОДУКТІВ У ПРИСТРОЇ

- Морозильна камера призначена для тривалого зберігання заморожених продуктів та продуктів глибокої заморозки, а також для отримання кубиків льоду.
- Не кладіть свіжі та теплі продукти поряд із замороженими, оскільки це може призвести до відтавання заморожених продуктів.
- При заморожуванні свіжих продуктів (тобто, м'яса, риби та фаршу) розділіть їх на порції для одноразового використання.
- Для зберігання заморожених продуктів слід завжди ретельно дотримуватись інструкцій на упаковках заморожених продуктів, а за відсутності такої інформації продукти слід зберігати не довше 3 місяців після купівлі.
- Під час купівлі заморожених продуктів впевніться, що їх було заморожено при належній температурі і що упаковку не було пошкоджено.
- Для збереження якості заморожених продуктів їх слід перевозити у відповідних контейнерах та якомога швидше вкладати на поверхні холодильника, що з дійснеєть заморожування.
- Якщо в упаковці заморожених продуктів є ознаки присутності вологи та ненормального набухання, можливо, що ця упаковка продуктів раніше зберігалась не при належній температурі і якість вмісту погіршилась
- Термін зберігання заморожених продуктів залежить від температури в кімнаті, режиму термостата, частоти відкривання дверей, типу продуктів та часу перевезення цих продуктів з крамниці додому. Завжди дотримуйтесь інструкцій, надрукованих на упаковці; забороняється зберігати продукти довше вказаного на їхній упаковці терміну зберігання.
- Використовуйте полицю швидкого заморожування для швидшого заморожування продуктів, приготованих у домашніх умовах (і продуктів, які треба заморозити), оскільки вона має більшу потужність заморожування. Полиці швидкого заморожування - це нижні ящики морозильної камери (див. сторінку 13).
- **При заморожуванні продуктів: використовуйте нижній ящик.**

- Перед очищенням слід від'єднати холодильник від мережі.

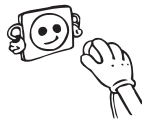

- Забороняється лити воду на пристрій під час чищення.



- Морозильну камеру слід періодично чистити розчином бікарбонату соди та теплою водою.

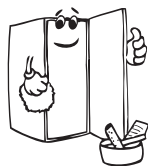
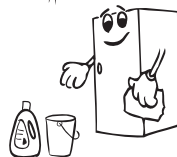

- Допоміжне обладнання слід чистити окремо з милом та водою. Не можна мити його в пральній машині.



- Не застосовуйте абразивні матеріали, мийні засоби та мило.

- Після миття слід прополоскати обладнання чистою водою та ретельно висушити. Після закінчення процедури очищення сухими руками від'єднайте холодильник до мережі.



- Для економії енергії та підвищення продуктивності випарівач слід чистити щіткою щонайменше один раз на рік.

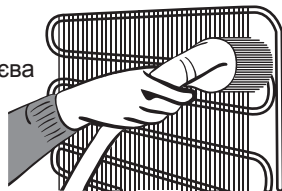

**ЖИВЛЕННЯ МАЄ БУТИ ВІД'ЄДНАНО.**

## Видалення льоду з морозильної камери

### Розморожування морозильного відділення

- Невелика кількість льоду накопичується всередині морозильної камери в залежності від тривалості часу, протягом якого двері залишаються відкритими або кількість вологи всередині. Дуже важливо, щоб паморозь чи лід не встигли сформувати там, де вони впливатимуть на тісне пасування ущільнення до дверей. Це може дозволити повітрю проникати у відділення, змушуючи компресор працювати безперервно. Тонку паморозь можна видалити за допомогою щітки або пластмасовим скребком. Не застосовуйте металеві або гострі скребки, механічні пристрої або інші штучні способи для прискорення процесу розмороження. Видаліть всю паморозь з внутрішньої поверхні відділення. Для видалення тонкої шару паморозі не потрібно вимикати прилад.
- Для видалення товстого льоду вимкніть прилад з електромережі, покладіть його вміст у картонні коробки і загорніть їх у товсту ковдру або декілька шарів паперу, щоб утримати холод в середині. Розморожування буде найефективнішим, якщо морозильна камера майже порожня, і його слід проводити якомога швидше, щоб запобігти надмірному збільшенню температури продуктів.
- Не застосовуйте металеві або гострі скребки, механічні пристрої або інші штучні способи для прискорення процесу розмороження. Підвищення температури заморожених харчових продуктів під час розморожування зменшує термін їх зберігання. За умови, що продукти добре загорнуті і знаходяться у прохолодному місці, вони можуть зберігатися у приміщенні протягом кількох годин.
- Насухо витріть зсередини відділення за допомогою губки або сухої тканини.

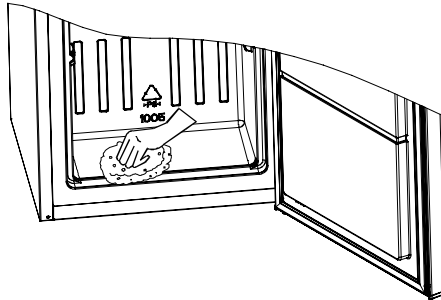

- Щоб прискорити процес розморожування, можна помістити у морозильне відділення одну або декілька ємностей з теплою водою.
- Перед тим, як повертати продукти у морозильну камеру ретельно огляньте їх. Якщо деякі пакети вже відтанули, їх необхідно з'їсти протягом 24 годин або підготувати до повторного замороження.
- Після завершення розморожування очистіть внутрішню поверхню розчином теплої води з невеликою кількістю соди, а потім ретельно висушіть. Аналогічно вимийте всі знімні частини і знову зберіть їх. Підключіть прилад до електромережі і залиште на 2-3 години в режимі 5 перш ніж класти продукти у морозильну камеру.

## ЧАСТИНА-5

# ТРАНСПОРТУВАННЯ ТА ВСТАНОВЛЕННЯ НА ІНШЕ МІСЦЕ

### Транспортування та встановлення на інше місце

- Оригінальне пакування та пінополістирол (ПП) можна у разі необхідності зберегти.
- Для транспортування пристрою його слід зв'язати широке стрічкове або міцне отузок. В процесі транспортування слід дотримуватись правил, вказаних на пакуванні з гофрованого картону.
- Перед транспортуванням чи встановленням на інше місце всі рухомі об'єкти (тобто , полиці, контейнери для зберігання фруктів та овочів ...) слід вийняти або зафіксувати у нерухомому положенні.

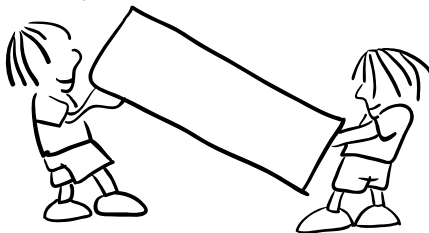

### Переставлення дверцят

- Змінити напрямок відкривання дверцят морозильної камери неможливо, якщо дві ручки на морозильній камері встановлені на передній панелі.
- Напрямок відкривання дверцят можна змінити на моделях без ручок.
- Якщо напрямок відкривання дверцят морозильної камери можна змінити, для цього слід звернутися до найближчого авторизованого сервісного центру.

## ЧАСТИНА-6

# ПЕРЕД ЗВЕРНЕННЯМ ДО ЦЕНТРУ ПІСЛЯ ПР ОДАЖНОГО ОБСЛУГОВУВАННЯ

Якщо морозильна камера працює неналежним чином, причиною цього може бути незначна несправність, тому для економії часу та збереження коштів перш, ніж викликати електрика, перевірте наступне.

### Що робити, якщо пристрій не працює:

#### Перевірте такі причини:

- Відсутність живлення;
- Вимкнений загальний вимикач у будинку;
- Ручка термостата знаходиться в положенні «\*»;
- Розетка не працює. Для перевірки увімкніть в це розетку інший прилад, у належній роботі якого ви впевнені.

### Що робити, якщо пристрій працює неналежним чином:

#### Перевірте такі причини:

- Пристрій перевантажений;
- Ручка термостата знаходиться в положенні «1» (в цьому разі встановіть ручку термостата у підходящу позицію);
- Дверцята закриті не щільно;
- Випарувач покритий пилом;
- Недостатньо простору з тильної сторони та біля бічних стінок

## У разі шуму:

Циркуляція охолоджувального газу в холодильному контурі пристроє може створювати незначний шум (булькання) навіть тоді, коли компресор не працює. Це нормальне явище, яке не є приводом для занепокоєння. Якщо звук інший, впевніться у такому:

- Пристрій належним чином вирівняний;
- Ніщо не торкається тильної сторони пристроє;
- Речі на холодильнику вібруєть.

## Якщо морозильник недостатньо охолоджує:

Морозильна камера призначена для роботи при температурах навколишнього середовища, вказаних у стандартах, відповідно до кліматичного класу, вказаного на інформаційній етикетці.

Не рекомендується використовувати морозильну камеру при температурах, що виходять за межі вказаних діапазонів, оскільки це впливає на ефективність охолодження.

Кліматичний клас	Температура навколишнього середовища °C
T	Від 16 до 43 (°C)
ST	Від 16 до 38 (°C)
N	Від 16 до 32 (°C)
SN	Від 10 до 32 (°C)

## Рекомендації

- Якщо пристрій протягом тривалого часу не використовується (наприклад, під час літніх канікул), слід від'єднати пристрій від мережі, очистити його та залишити двері відкритими, щоб запобігти утворенню плісняви та неприємного запаху.
- Для повного вимкнення пристроє від'єднайте його від розетки електричної мережі (для очищення та на той час, доки двері залишаються відкритими).
- Якщо проблему не вдається усунути виконанням зазначених дій, зверніться до найближчого авторизованого сервісного центру.
- Цей прилад призначений для побутового використання і придатний лише для використання у домашньому господарстві за призначенням. Він не призначений для комерційного чи загального користування. Якщо покупець використовує цей прилад іншим чином, ми наголошуємо, що виробник і продавець не несуть відповідальності за будь-який ремонт та вихід ладу протягом гарантійного терміну.
- Термін служби пристроє визначений та заявлений Міністерством промисловості та складає 10 років (термін, протягом якого гарантується наявність запасних частин, необхідних для функціонування приладу).

## **Ради відносно енергозбереження**

- 1– Встановіть приладу в холодній, добре провітреній кімнаті, так, щоб на неї не падали прямі сонячні промені, а також далеко від джерел тепла (батарея, газова плита і т.д.). У іншому випадку, використовуйте ізолюючу пластину.
- 2– Дайте теплим продуктам і напоям остигнути поза приладом.
- 3– При розміщенні напоїв і рідкої їжі, вони повинні бути закриті. Інакше, підвищується вологість усередині прилади. Таким чином, час роботи збільшується. Напої і рідка їжа в закритому вигляді також усуває запахи і присмаки.
- 4– При розміщенні напоїв і продуктів харчування відкрийте дверці прилади на максимумі короткий час.
- 5– Не відкривайте кришки відділень прилади з іншим температурним режимом (контейнер для фруктів і овочів, камера охолодження і т.д.).
- 6– Прокладка дверець повинна бути гнучкою і повинна бути в чистому вигляді. Замініть прокладку у разі зносу.

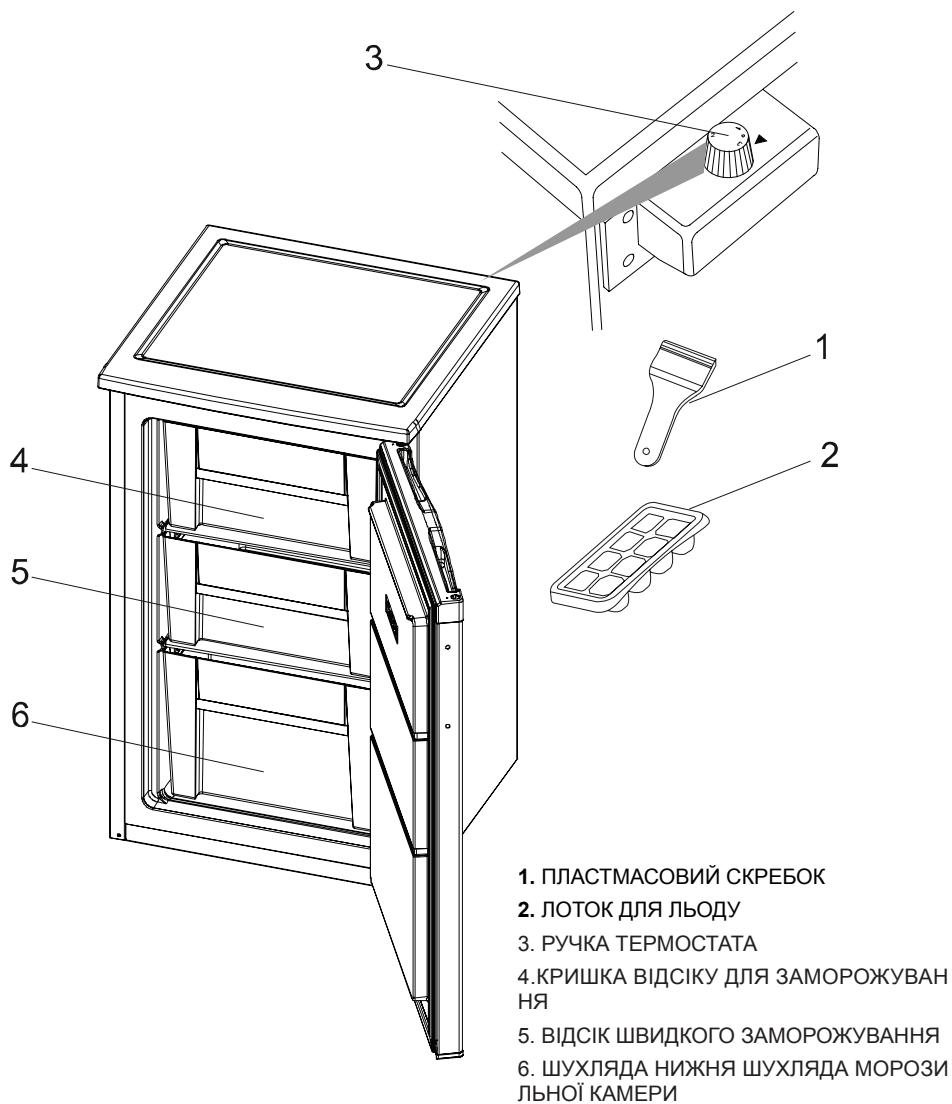

- 1. ПЛАСТМАСОВИЙ СКРЕБОК
- 2. ЛОТОК ДЛЯ ЛЬОДУ
- 3. РУЧКА ТЕРМОСТАТА
- 4. КРИШКА ВІДСІКУ ДЛЯ ЗАМОРОЖУВАННЯ
- 5. ВІДСІК ШВИДКОГО ЗАМОРОЖУВАННЯ
- 6. ШУХЛЯДА НИЖНЯ ШУХЛЯДА МОРОЗИЛЬНОЇ КАМЕРИ

Метою цього документа є виключно надання інформації щодо компонентів пристрою. Компоненти можуть різнитися залежно від моделі виробу.

# Index

<b>BEFORE USING THE APPLIANCE .....</b>	<b>16</b>
General warnings .....	16
Safety Information .....	18
Safety warnings .....	18
Installing and operating your freezer .....	19
Before using your freezer .....	19
<b>THE VARIOUS FUNCTION AND POSSIBILITIES .....</b>	<b>20</b>
Thermostat Setting .....	20
Making Ice cubes; .....	20
Plastic scraper .....	21
<b>ARRANGING FOOD IN THE APPLIANCE .....</b>	<b>21</b>
<b>CLEANING AND MAINTENANCE .....</b>	<b>22</b>
Defrosting the Freezer compartment .....	23
<b>TRANSPORTATION AND CHANGING OF INSTALLATION POSITION .....</b>	<b>24</b>
Repositioning the door .....	24
<b>BEFORE CALLING YOUR AFTER SALES SERVICE .....</b>	<b>24</b>
Tips for saving energyTips for saving energy .....	26
<b>THE PARTS OF THE APPLIANCE AND THE COMPARTMENT .....</b>	<b>27</b>



## **General warnings**

**WARNING:** Keep ventilation openings, in the appliance enclosure or in the built-in structure, clear of obstruction.

**WARNING:** Do not use mechanical devices or other means to accelerate the defrosting process, other than those recommended by the manufacturer.

**WARNING:** Do not use electrical appliances inside the food storage compartments of the appliance, unless they are of the type recommended by the manufacturer.

**WARNING:** Do not damage the refrigerant circuit.

**WARNING:** To avoid a hazard due to the instability of the appliance, it must be fixed in accordance with the instructions.

- If your appliance uses R600a as a refrigerant – this will be marked on the rating label - you should be careful during shipment and placement to prevent your appliance's cooler elements from being damaged. Although R600a is an environmental friendly and natural gas, it is explosive, if a leakage occurs due to a damage in the cooler elements, move your fridge from open flame or heat sources and ventilate the room where the appliance is located for a few minutes.
- While carrying and positioning the fridge, do not damage the cooler gas circuit.
- Do not store explosive substances such as aerosol cans with a flammable propellant in this appliance.
- This appliance is intended to be used in household and similar applications such as;
  - staff kitchen areas in shops, offices and other working environments
  - farm houses and by clients in hotels, motels and other residential type environments
  - bed and breakfast type environments;
  - catering and similar non-retail applications
- If the socket does not match the refrigerator plug, it must be replaced

by the manufacturer, its service agent or similarly qualified persons in order to avoid a hazard.

- A specially grounded plug has been connected to the power cable of your refrigerator. This plug should be used with a specially grounded socket of 16 amperes. If there is no such socket in your house, please have it installed by an authorized electrician.
- This appliance can be used by children aged from 8 years and above and persons with reduced physical, sensory or mental capabilities or lack of experience and knowledge if they have been given supervision or instruction concerning use of the appliance in a safe way and understand the hazard involved. Children shall not play with the appliance. Cleaning and user maintenance, shall not be made by children without supervision.
- If the supply cord is damaged, it must be replaced by the manufacturer, its service agent or similar qualified persons in order to avoid a hazard.

## Safety Information

- While carrying and positioning the fridge, be careful not to damage to the cooler gas circuit.
- If your old fridge has a lock, break or remove the lock before discarding it, because children may get trapped inside it and may cause an accident.
- Old fridges and freezers contain isolation material and refrigerant with CFC. Therefore, take care not to harm environment when you are discarding your old fridges and ensure that you follow the local regulations.

## IMPORTANT NOTES

- Please read the instruction manual carefully before installing and using your appliance. **We are not responsible of the damage occurred due to misuse.**
- Follow all instructions on your appliance and instruction manual, and keep this manual in a safe place to resolve the problems that may occur in the future.
- This appliance is produced to be used in domestic dwellings and should only be used for storing food.. It is not suitable for commercial use and such use will invalidate the guarantee.

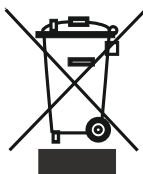

The above mark is in compliance with the Waste Electrical and Electronic Equipment Directive 2002/96/EC (WEEE). The mark indicates the requirement NOT to dispose the equipment including any spent or discarded batteries as unsorted municipal waste, but use the return and collection systems available. If the batteries or accumulators included with this equipment display the chemical symbol Hg, Cd, or Pb, then it means that the battery has a heavy metal content of more than 0.0005% Mercury, or more than 0.002% Cadmium or more than, 0.004% Lead.

## Safety warnings

- Do not use multiple receptacles or extension cord.
- Do not plug in damaged, torn or old plugs.
- Do not pull, bend or damage the cord.



- This appliance is designed for use by adults, do not allow children to play with the appliance or let them hang off the door.
- Do not plug-in or out the plug from the receptacle with wet hands to prevent electrocution!
- Do not place glass bottles or beverage cans in the freezer department. Bottles or cans may explode.
- Do not place explosive or flammable material in your freezer for your safety. Place drinks with higher alcohol amount vertically and by closing their necks tightly in the freezer.

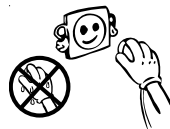

- When taking ice made in the freezer, do not touch it, ice may cause ice burns and/or cuts.
- Do not touch frozen goods with wet hands! Do not eat ice-cream and ice cubes immediately after you have taken them out of the freezer!
- Do not re-freeze frozen goods after they have melted. This may cause health issues like food poisoning.
- Do not cover the body or top of freezer with lace. This affects the performance of your freezer.
- Fix the accessories in the freezer during transportation to prevent damage to accessories.



## Installing and operating your freezer

*Before starting to use your freezer, you should pay attention to the following points:*

- Operating voltage for your freezer is 220-240 V at 50Hz.
- We do not take the responsibility of the damages that occur due to ungrounded usage.
- Place your freezer in a place that it would not be exposed to direct sunlight.
- Your appliance should be at least 50 cm away from stoves, gas ovens and heater cores, and should be at least 5 cm away from electrical ovens.
- Your freezer should never be used outdoors or left under the rain.
- When your freezer is placed next to a deep freezer, there should be at least 2 cm between them to prevent humidity on the outer surface.
- Do not place anything on your freezer, and install your freezer in a suitable place so that at least 15 cm is available on the upper side.
- The adjustable front legs should be adjusted to make sure your appliance is level and stable. You can adjust the legs by turning them clockwise (or in the opposite direction). This should be done before placing food in the freezer.
- Before using your freezer, wipe all parts back with warm water added with a tea spoonful of sodium bicarbonate, and then rinse with clean water and dry. Place all parts after cleaning.
- Install the plastic distance guide (the part with black vanes at the rear) by turning it 90° as shown in the figure to prevent the condenser from touching the wall.
- Freezer should be placed against a wall with a free distance not exceeding 75 mm.

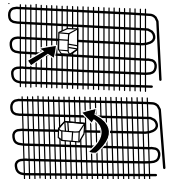

## Before using your freezer

- When it is operated for the first time or after transportation, keep your freezer in the upright position for 3 hours and plug it on to allow efficient operation. Otherwise, you may damage the compressor.
- Your freezer may have a smell when it is operated for the first time; the smell will fade away when your freezer starts to cool.

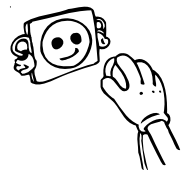

## Thermostat Setting

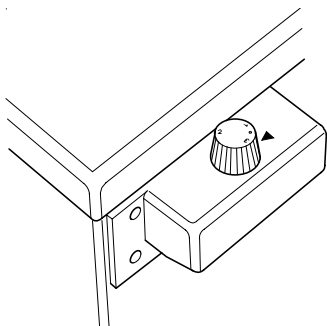

The freezer thermostat automatically regulates the inside temperature of the compartments. By rotating the knob from position 1 to 3, colder temperatures can be obtained. “•” position shows thermostat is closed and no cooling will be available.

### Freezer Thermostat Setting;

- : The appliance is closed
- 1 : For short-term storage of food in the freezer compartment, you can set the knob between minimum and medium position.
- 2 : For long-term storage of food in the freezer compartment, you can set knob to medium position.
- 3 : Max. cooling position. The appliance will work longer.

**Note that;** *the ambient temperature, temperature of the freshly stored food and how often the door is opened, affects the temperature in the freezer compartment. If required, change the temperature setting.*

### Making Ice cubes;

#### Ice tray ;

- Fill the ice tray with water and place in freezer compartment.
- After the water completely turned into ice, you can twist the tray as shown below to get the ice cube.

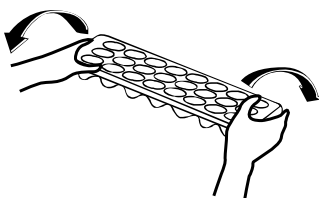
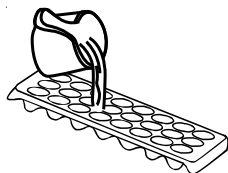

## Plastic scraper

After a period of time, frost will build up in certain areas in the freezer compartment. The frost, accumulated in the freezer, should be removed periodically. Use the plastic scraper provided if necessary. Do not use sharp metal objects for this operation. They could puncture the refrigerator circuit and cause irreparable damage to the unit.



## **PART-3.** ARRANGING FOOD IN THE APPLIANCE

- The use of freezer is, storing of deep-frozen or frozen food for long periods of time and making ice cubes.
- Do not put fresh and warm food with frozen food side by side as it can thaw the frozen food.
- While freezing fresh food (i.e. meat, fish and mincemeat) divide them in parts you will use in one time.
- For storing the frozen food; the instructions shown on frozen food packages should always be followed carefully and if no information is provided food should not be stored for more than 3 months from the purchased date.
- When buying frozen food ensure that these have been frozen at suitable temperatures and that the packing is intact.
- Frozen food should be transported in appropriate containers to maintain the quality of the food and should be returned to the freezing surfaces of the unit in the shortest possible time.
- If a package of frozen food shows the sign of humidity and abnormal swelling it is probable that it has been previously stored at an unsuitable temperature and that the contents have deteriorated.
- The storage life of frozen food depends on the room temperature, thermostat setting, how often the door is opened, the type of food and the length of time required to transport the product from the shop to your home. Always follow the instructions printed on the package and never exceed the maximum storage life indicated.
- Use the fast freezing shelf to freeze home cooking (and the food which is wanted to freeze) more quickly because of the freezing room's greater freezing power. Fast freezing shelves are the bottom drawers of the freezer compartment (see in page 13).
- **While freezing food** ; use the bottom drawer.

## **PART- 4. CLEANING AND MAINTENANCE**

- Disconnect unit from the power supply before cleaning.

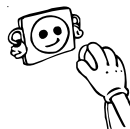

- Do not clean the appliance by pouring water.

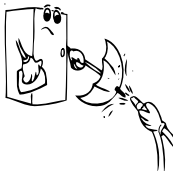

- The freezer compartment should be cleaned periodically using a solution of bicarbonate of soda and lukewarm water

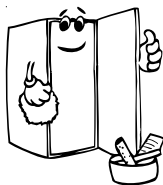

- Clean the accessories separately with soap and water. Do not clean them in the washing machine.

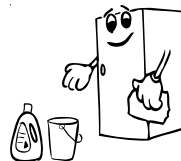

- Do not use abrasive products, detergents or soaps. After washing, rinse with clean water and dry carefully. When the cleaning operations have been completed reconnect the plug of the unit with dry hands.

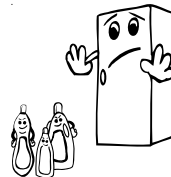

- You should clean the condenser (back of the appliance) with broom once a year in order to provide energy saving and increase the productivity.

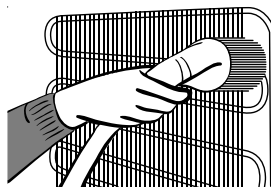

**THE POWER SUPPLY MUST BE DISCONNECTED.**

## Defrosting the Freezer compartment

### Freezer defrost process

- Small amounts of frost will accumulate inside the freezer depending upon the length of time during which the door is left open or the amount of moisture introduced. It is essential to ensure that no frost or ice is allowed to form at places where it will affect the close fitting of the door seal. This might allow air to penetrate the cabinet, thus encouraging continuous running of the compressor. Thin frost formation is quite soft and can be removed with a brush or plastic scraper. Do not use metal or sharp scrapers, mechanical devices or other means to accelerate the defrosting process. Remove all dislodged frost from the cabinet floor. For the removal of thin frost it is not necessary to switch off the appliance.
- For the removal of heavy ice deposits disconnect the appliance from the mains supply and empty the contents into cardboard boxes and wrap in thick blankets or layers of paper to keep them cold. Defrosting will be most effective if carried out when the freezer is nearly empty, and it should be carried out as quickly as possible to prevent undue increase in temperature of the contents.
- Do not use metal or sharp scrapers, mechanical devices or other means to accelerate the defrosting process. An increase in temperature of frozen food packages during defrosting will shorten the storage life. Provided that the contents are well wrapped and placed in a cool area they should keep for several hours.
- Dry the inside of the compartment with a sponge or a clean cloth.
- To accelerate the defrosting process place one or more basins of warm water in the freezer compartment.
- Examine the contents when replacing them in the freezer and if some of the packages have thawed out it should be eaten within 24hours or be cooked and re-frozen.
- After defrosting has finished clean the inside with a solution of warm water with a little bicarbonate of soda and then dry thoroughly. Wash all removable parts in the same way and reassemble. Reconnect the appliance to the mains supply and leave for 2 to 3 hours on setting number 5 before introducing the food back into the freezer.

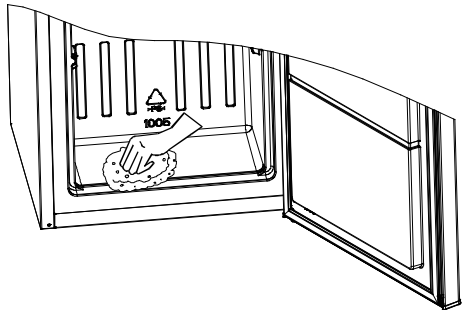



## **PART- 5.**

# **TRANSPORTATION AND CHANGING OF INSTALLATION POSITION**

## **Transportation and Changing of Installation Position**

- The original packages and foamed polystyrene (PS) can be concealed if required.
- In transportation the appliance should be tied with a wide stripe or a strong rope. The rules written on the corrugated box must be applied while transporting.
- Before transporting or changing old installation position, all the moving objects (ie,baskets...) should be taken out or fixed with bands in order to prevent the shake.

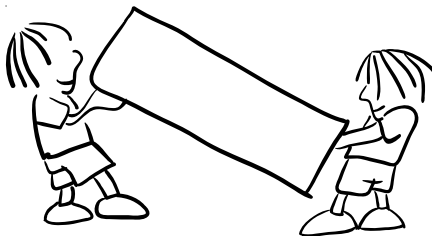

## **Repositioning the door**

- It is not possible to change the opening direction of your freezer door, if the door handles on your freezer are installed from the front surface of the door.
- It is possible to change the opening direction of the door on models without any handles.
- If the door opening direction of your freezer may be changed, you should contact the nearest Authorised Service to have the opening direction changed.

## **PART- 6.**

# **BEFORE CALLING YOUR AFTER SALES SERVICE**

If your appliance is not working properly, it may be a minor problem, therefore check the following, before calling an electrician to save time and money.

### **What to do if your appliance does not operate;**

#### **Check that;**

- There is no power,
- The general switch in your home is disconnected ,
- The thermostat setting is on “\*” position ,
- The socket is not sufficient. To check this, plug in another appliance that you know which is working into the same socket.

### **What to do if your appliance performs poorly;**

#### **Check that;**

- You have not overloaded the appliance ,
- The freezer thermostat settings is “1” position(if so set the thermostat dial suitable value)
- The door is closed perfectly ,

- There is no dust on the condenser ,
- There is enough place at the rear and side walls.

**If there is noise;**

The cooling gas which circulates in the cooling circuit may make a slight noise (bubbling sound) even when the compressor is not running. Do not worry this is quite normal. If these sounds are different check that;

- The appliance is well levelled
- Nothing is touching the rear.
- The stuffs on the appliance are vibrating.

**If your freezer is not cooling enough;**

Your freezer is designed to operate in the ambient temperature intervals stated in the standards, according to the climate class stated in the information label. We do not recommend operating your freezer out of stated temperatures value limits in terms of cooling effectiveness.

Climate Class	Ambient Temperature (°C)
T	Between 16 and 43 (°C)
ST	Between 16 and 38 (°C)
N	Between 16 and 32 (°C)
SN	Between 10 and 32 (°C)

**Recommendations**

- If the appliance is not used for long time (for example during the summer holidays) unplug and clean the appliance and leave the door open to prevent the formation of mildew and smell.
- To stop the appliance completely, unplug from main socket (for cleaning and when the doors are left open).
- If the problem persists after you have followed all the instructions above, please consult to the nearest Authorised Service.
- The appliance you have purchased is designed for home type use and can be used only at home and for the stated purposes. It is not suitable for commercial or common use. If the consumer use the appliance in a way that does not comply with these features, we emphasise that the producer and the dealer shall not be responsible for any repair and failure within the guarantee period.
- The lifetime of your appliance stated and declared by the Department of the Industry (the period for retaining parts required for the proper functioning of the appliance) is 10 years.

**Conformity Information**

- This appliance is designed for use at an ambient temperature within the 10°C - 43°C range.
- The appliance is designed in compliance with the EN62552, IEC60335-1 / IEC60335-2-24, 2004/108/EC standards.

## **Tips for saving energy**

- 1**– Install the appliance in a cool, well ventilated room , but not in direct sunlight and not near heat source (radiator, cooker.. etc. ). Otherwise use an insulating plate.
- 2**– Allow warm food and drinks to cool down outside the appliance.
- 3**– When placing, drinks and liquids they must be covered. Otherwise humidity increases at the appliance. Therefore the working time gets longer. Also covering drinks and liquids helps preserve the smell and taste.
- 4**– When placing food and drinks, open the appliance door as briefly as possible.
- 5**– Keep the covers closed of any different temperature compartment in the appliance (baskets...etc. ).
- 6**– Door gasket must be clean and pliable. Replace gaskets if worn.

**PART-7.**

**THE PARTS OF THE APPLIANCE AND THE COMPARTMENT**

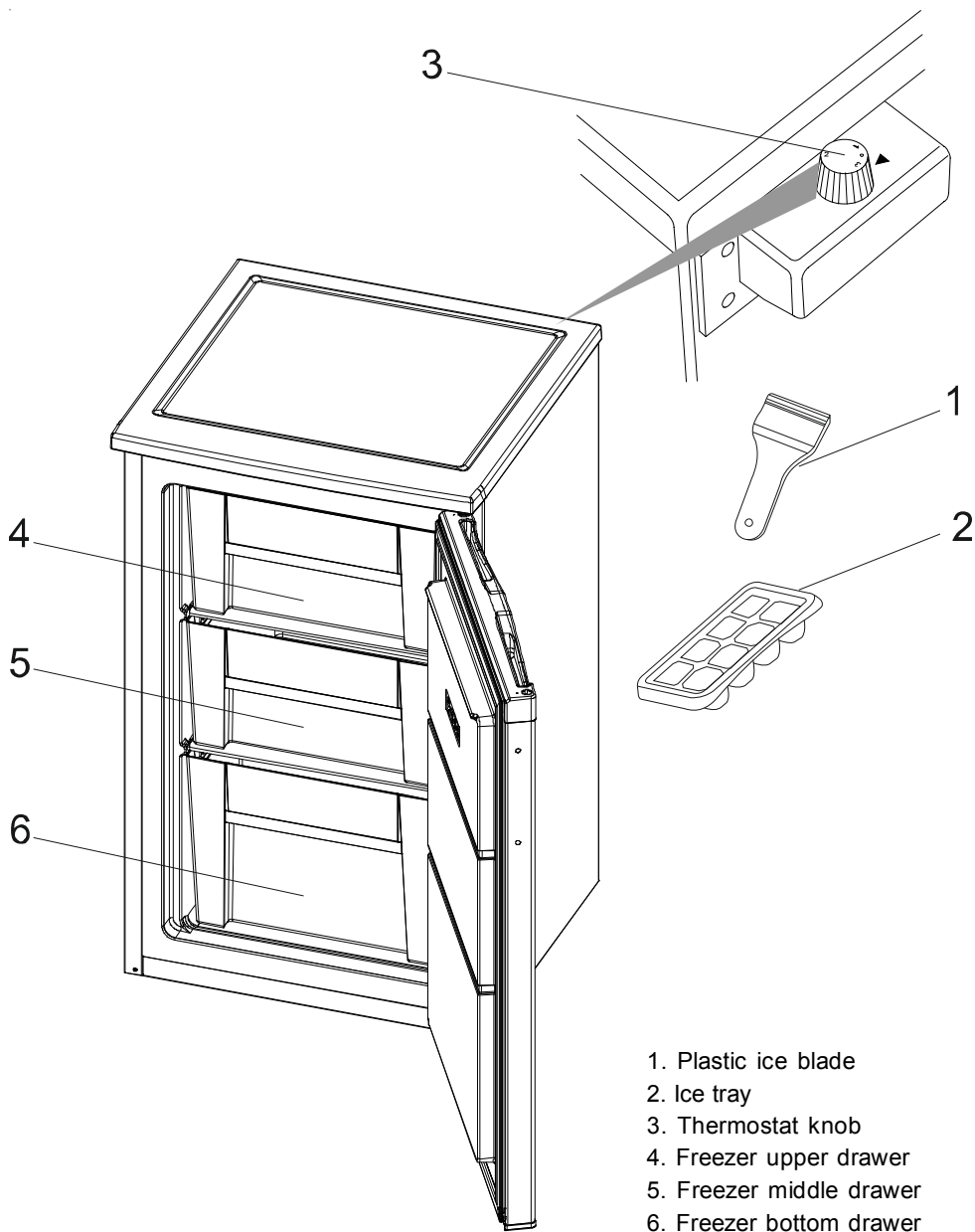

- 1. Plastic ice blade
- 2. Ice tray
- 3. Thermostat knob
- 4. Freezer upper drawer
- 5. Freezer middle drawer
- 6. Freezer bottom drawer

This presentation is only for information about the parts of the appliance.  
Parts may vary according to the appliance model.

# Содержание

<b>ПЕРЕД ИСПОЛЬЗОВАНИЕМ УСТРОЙСТВА.....</b>	<b>29</b>
Старые и вышедшие из строя холодильники или морозильники.....	31
Предупреждения относительно безопасного пользования .....	32
Установка и эксплуатация морозильной камеры .....	33
До начала эксплуатации морозильной камеры .....	33
<b>РАЗЛИЧНЫЕ ФУНКЦИИ И ВОЗМОЖНОСТИ .....</b>	<b>34</b>
Настройка термостата .....	34
Ящик для льда.....	34
<b>РАСПРЕДЕЛЕНИЕ ПРОДУКТОВ В МОРОЗИЛЬНОЙ КАМЕРЕ.....</b>	<b>35</b>
<b>ОЧИСТКА И ОБСЛУЖИВАНИЕ .....</b>	<b>36</b>
Размораживание морозильного отделения .....	37
Размораживание морозильной камеры .....	37
<b>ТРАНСПОРТИРОВКА И ИЗМЕНЕНИЕ ПОЛОЖЕНИЯ УСТАНОВКИ.....</b>	<b>38</b>
Перевешивание дверцы .....	38
<b>ПЕРЕД ТЕМ, КАК ОБРАТИТЬСЯ В ПОСЛЕПРОДАЖНЫЙ СЕРВИС.....</b>	<b>38</b>
Указания по энергосбережению.....	40
<b>ДЕТАЛИ И КАМЕРЫ УСТРОЙСТВА.....</b>	<b>41</b>

## **ЧАСТЬ 1** ПЕРЕД ИСПОЛЬЗОВАНИЕМ УСТРОЙСТВА

### **Предупреждения общего характера**

**ПРЕДУПРЕЖДЕНИЕ:** Содержать вентиляционные отверстия устройства или структуры, куда происходит его встраивание, свободными от засорения.

**ПРЕДУПРЕЖДЕНИЕ:** Не использовать механические приборы или другие средства для ускорения процесса размораживания, помимо тех, которые рекомендованы производителем.

**ПРЕДУПРЕЖДЕНИЕ:** Не используйте электроприборы внутри морозильной камеры, если не относятся к типу приборов, рекомендуемых производителем.

**ПРЕДУПРЕЖДЕНИЕ:** Не повреждать контур хладагента.

**ПРЕДУПРЕЖДЕНИЕ:** Во избежание опасности, связанной с неустойчивостью устройства, последнее должно быть зафиксировано в соответствии с инструкциями.

- Если в устройстве в качестве хладагента используется R600a, то соответствующая информация указана на табличке, расположенной на охладителе. При транспортировке и монтаже необходимо соблюдать осторожность, чтобы не повредить охладитель. Хотя R600a это природный газ, безвредный для окружающей среды, не держите устройство вблизи открытого пламени или источника тепла и проветрите помещение в котором он находится в течение нескольких минут, поскольку газ взрывоопасен в случае его утечки, вызванной повреждением элементов охладителя.
- Во время транспортировки и установки морозильной камеры не допускать повреждения газовой схемы охладителя.
- В данном устройстве не допускается хранение взрывоопасных веществ, таких, как аэрозольные баллоны с легковоспламеняющимся пропеллентом.
- Устройство предназначено для использования в домашнем хозяйстве и аналогичного применения, например:
  - поварским персоналом в магазинах, офисах и в других рабочих местах.

- в жилых домах на ферме и клиентами в отелях, мотелях, а также в других местах, где проживают люди.
- в гостиницах типа «ночлег и завтрак»;
- в местах общественного питания и похожих заведениях, не связанных с розничной торговлей если напряжение в розетке не соответствует штепсельной вилке холодильника, необходимо обратиться к производителю, сервисному агенту или другим квалифицированным специалистам для ее замены во избежание опасности.
- Данное устройство не предназначено для использования лицами (включая детей) с ограниченными физическими, сенсорными или умственными возможностями, или с отсутствием опыта и знаний при отсутствии надзора или инструкций по использованию устройства со стороны лица, ответственного за их безопасность. Необходимо следить за детьми с целью предотвращения игры с прибором.
- К шнуру питания холодильника прикреплена штепсельная вилка со специальным заземлением. Данную вилку следует использовать с штепсельной розеткой с напряжением 16 ампер. Если в Вашем доме такая розетка отсутствует, следует обратиться к квалифицированному электрику для ее установки.
- В случае повреждения шнура питания необходимо обратиться к производителю, сервисному агенту или другим квалифицированным специалистам для ее замены во избежание опасности.

## Старые и вышедшие из строя холодильники или морозильники

- Если Ваш холодильник или морозильник имеет замок, сломайте или снимите его, прежде чем выбрасывать устройство, поскольку внутри может оказаться запертым ребенок, и это может привести к несчастному случаю.
- Старые морозильные камеры и холодильники содержат изоляционный материал и охлаждающий агент с ХФУ. Следовательно, убедитесь, что Вы не наносите вред окружающей среде при выбрасывании старых холодильников или морозильников.



Обратитесь в органы местной власти для получения информации об утилизации отходов производства электрического и электронного оборудования для их повторного использования, переработки и восстановления.

### Примечание:

- **Пожалуйста, внимательно ознакомьтесь с руководством по эксплуатации до установки и использования морозильной камеры. Мы не несем ответственности за повреждения, возникшие в результате неправильной эксплуатации.**
- Следуйте всем инструкциям руководства по эксплуатации и храните его в безопасном месте для решения проблем, которые могут возникнуть в дальнейшем.
- Данное устройство предназначено для бытового использования и может применяться только в домашних условиях и для указанных целей. Оно не предназначено для коммерческого или общего использования. В случае такого использования гарантия на устройство будет аннулирована, и наша компания не будет нести ответственности за потери, которые могут возникнуть.
- Данное устройство предназначено для использования в домашних условиях и пригодно только для охлаждения/ хранения пищевых продуктов. Оно не подходит для коммерческого или общего использования и/или хранения каких-либо материалов, за исключением продуктов питания. Наша компания не несет ответственности за потери, которые могут возникнуть в случае несоблюдения вышеприведенной инструкции.



## Предупреждения относительно безопасного пользования

- Не применяйте штепсельную розетку с разветвителем или удлинитель.
- Не подключайте морозильную камеру к поврежденной, оборванной или старой штепсельной розетке.
- Не тяните, не сгибайте и не повреждайте шнур.



- Эта морозильная камера предназначена для использования взрослыми, не позволяйте детям играть с ней или виснуть на дверке.
- Не подключайте и не выключайте морозильную камеру из штепсельной розетки влажными руками для предотвращения поражения электротоком!



- Не храните стеклянные бутылки банки с безалкогольными напитками в морозильной камере. Бутылки или банки могут взорваться.



- В целях безопасности, не храните взрывчатый или легковоспламеняющийся материал в морозильной камере. Храните напитки с высоким содержанием алкоголя в морозильной камере в вертикальном положении, плотно закрыв горлышко бутылки.

- При извлечении льда, замороженного в морозильной камере, не притрагивайтесь к нему, так как лед может вызвать обморожение и/или порезы.



- Не дотрагивайтесь до замороженных продуктов влажными руками! Не ешьте мороженое или кубики льда сразу после извлечения их из морозильной камеры!

- Не замораживайте повторно продукты после их размораживания. Это может вызвать проблемы со здоровьем, например, пищевое отравление.



- Не покрывайте корпус или верх морозильной камеры отделкой. Это негативно повлияет на качество работы морозильной камеры.

- Закрепите комплектующие в морозильной камере во время транспортировки во избежание их повреждения.

## Установка и эксплуатация морозильной камеры

Перед началом использования морозильной камеры обратите внимание на следующие вопросы:

- Рабочее напряжение для Вашей морозильной камеры составляет 220-240В при 50Гц.
- Мы не несем ответственность за повреждения, вызванные незаземленным использованием.
- Поместите Вашу морозильную камеру в месте, где она не будет подвержена прямым солнечным лучам.
- Морозильная камера должна находиться минимум в 50 см от кухонных плит, духовок и спиралей обогревателей, а также на расстоянии минимум 5 см от электропечей.
- Ваша морозильная камера ни при каких обстоятельствах не должна использоваться на открытом воздухе или оставляться под дождем.
- Когда морозильная камера находится рядом с морозильным аппаратом для глубокого замораживания, между ними должно быть, по крайней мере, 2 см для предотвращения влаги на поверхности.
- Не ставьте ничего на морозильную камеру. Установите ее в подходящем месте так, чтобы оставался зазор по крайней мере в 15 см с верхней стороны.
- Регулируемые передние ножки необходимо зафиксировать на необходимой высоте, что сделает Вашу морозильную камеру устойчивой и позволит ей функционировать должным образом. Можно отрегулировать опоры, поворачивая их по часовой стрелке (или в противоположном направлении). Регулировку необходимо выполнить до помещения продуктов в устройство.
- Перед началом использования морозильной камеры протрите все ее части теплой водой с добавлением чайной ложки соды, а затем сполосните чистой водой и высушите. После очистки установите все части на место.
- Установите пластмассовое устройство регулировки расстояния (деталь с черными лопастями в задней части), повернув его на 90°, чтобы не допустить соприкосновения конденсатора со стеной.

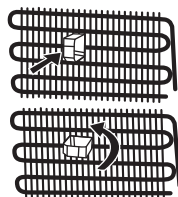

## До начала эксплуатации морозильной камеры

- При использовании морозильной камеры в первый раз или после ее транспортировки для достижения эффективной работы установите морозильную камеру в вертикальное положение на 3 часа, а затем подключите питание. В противном случае, Вы можете повредить компрессор.
- От Вашей морозильной камеры может исходить характерный запах при использовании впервые; запах исчезнет с охлаждением устройства.

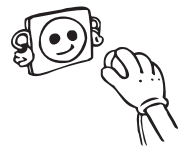

## ЧАСТЬ 2 РАЗЛИЧНЫЕ ФУНКЦИИ И ВОЗМОЖНОСТИ

### Настройка термостата

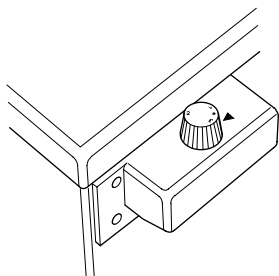

Термостат камеры замораживания автоматически регулирует температуру внутри камер. При вращении ручки из положения 1 в положение 3 достигается более низкая температура. Положение «\*» показывает, что термостат выключен и охлаждения не будет.

### Настройка термостата морозильника:

- 1 : Для кратковременного хранения продуктов в морозильной камере можно установить ручку между минимальным и средним положением.
- 2 : Для долгосрочного хранения продуктов в морозильной камере Вы можете установить кнопку в среднее положение.
- 3 : Положение максимального охлаждения. Холодильник будет работать дольше.

**Необходимо учитывать**, что температура окружающей среды, температура свежих хранящихся продуктов и частота открытия дверцы оказывают воздействие на температуру морозильного отделения. В случае необходимости изменить настройки температуры.

• Это оборудование предназначено для эксплуатации при диапазоне внешних температур 10°C - 43°C.

### Ящик для льда

- Наполните ящик для льда водой и поместите его в морозильное отделение.
- После того, как вода полностью превратится в лед, Вы сможете перевернуть ящик, как показано на рисунке, чтобы получить кубики льда.

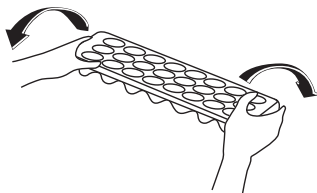
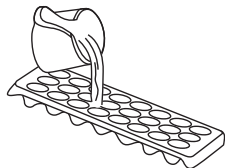

## Пластиковый скребок

По прошествии времени в определенных местах морозильной камеры образуется наледь. Наледь, образовавшаяся в морозильной камере, необходимо периодически удалять. Используйте прилагающийся пластиковый скребок. Не используйте острые металлические предметы для этой операции. Ими можно проткнуть контур хладагента, и это приведет к повреждению, не подлежащему ремонту.



## ЧАСТЬ 3 РАСПРЕДЕЛЕНИЕ ПРОДУКТОВ В МОРОЗИЛЬНОЙ КАМЕРЕ

- Морозильная камера используется для хранения в течение длительного времени глубоко замороженных или замороженных продуктов и приготовления кубиков льда.
- Не кладите свежие и теплые продукты рядом с замороженными продуктами, так как это может привести к таянию замороженных продуктов.
- При замораживании свежих продуктов (например, мяса, рыбы или начинки для пирога), разделите их по частям для разового приготовления.

Хранение замороженных продуктов: необходимо всегда тщательно соблюдать инструкции, приведенные на упаковке замороженных продуктов. Если инструкций нет, то нельзя хранить продукты в замороженном состоянии более 3 месяцев со дня покупки.

При покупке замороженных продуктов: убедитесь, что продукты были заморожены при необходимой температуре, и что упаковка не повреждена.

- Замороженные продукты необходимо транспортировать в соответствующих контейнерах для сохранения качества продуктов. Продукты должны быть помещены в морозильную камеру в максимально короткое время.
- Если на упаковке замороженных продуктов имеются следы влаги, а также наблюдается ее разбухание, возможно, ранее данные продукты хранились при неблагоприятной температуре, и содержимое продуктов испортилось.

Срок хранения замороженных продуктов зависит от комнатной температуры, параметров регулировки термостата, от того, насколько часто открывалась дверца, от типа продуктов и от количества времени, необходимого для транспортировки продуктов от магазина к Вам домой. Всегда следуйте инструкциям, указанным на упаковке продуктов, и никогда не превышайте указанного максимального срока хранения.

- Используйте полку быстрой заморозки для более быстрой заморозки продуктов, приготовленных в домашних условиях (и продуктов, которые нужно заморозить), поскольку она имеет большую мощность замораживания. Полки быстрой заморозки – это нижние ящики морозильной камеры (см. страницу 13).
- **При замораживании продуктов; используйте нижний ящик.**

## ЧАСТЬ 4 — ОЧИСТКА И ОБСЛУЖИВАНИЕ

- Перед проведением очистки, отключите устройство от электрической сети.

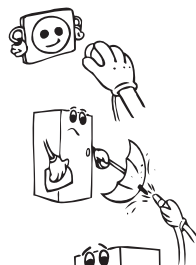

- Не проводите очистку морозильной камеры проточной водой.

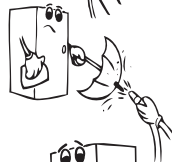

- Периодически необходимо проводить очистку морозильной камеры раствором двууглекислого натрия с теплой водой.

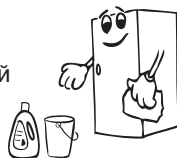

Отдельно проводить очистку вспомогательного оборудования мыльным раствором воды. Не проводить их очистку в посудомоечной машине.



- Не использовать для очистки абразивные средства, моющие средства или мыло. После проведения очистки промойте чистой водой и тщательно высушите. После завершения очистки, подключите снова штепсель морозильной камеры к электрической сети сухими руками.

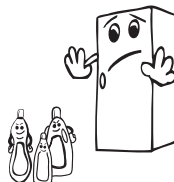

- Для экономии электроэнергии и улучшения показателей работы, необходимо проводить очистку испарителя щеткой, по крайней мере, один раз в год.



**ПОДАЧА ЭЛЕКТРОПИТАНИЯ ДОЛЖНА БЫТЬ ОТКЛЮЧЕНА.**

## Размораживание морозильного отделения

### Размораживание морозильной камеры

- Если дверца морозильной камеры останется незакрытой, в камере будет накапливаться иней, объем которого зависит от продолжительности открытия двери или от количества попавшей через нее влаги. Важно, чтобы иней или лед не образовывались в уплотнительных участках закрывания двери. Это вызовет проникновение воздуха в камеру и приведет к непрерывной работе компрессора. Тонкий слой инея очень мягкий и легко удаляется кистью или пластиковым скребком. Для ускорения процесса размораживания не используйте металлические предметы, острые скребки, механические устройства или другое оборудование. Полностью удалите отделившийся иней в нижней части камеры. Чтобы удалить тонкий слой инея, холодильник выключать не нужно.
- Для удаления толстого льда отключите холодильник от электросети, извлеките из отделений все продукты и поместите их в толстую обертку или оберните несколькими слоями бумаги, чтобы сохранить в холодном состоянии. Наибольшая эффективность размораживания достигается, когда морозильная камера почти пустая, а также в том случае, когда оно выполняется как можно быстрее, и удастся избежать чрезмерного повышения температуры содержимого камеры.
- Для ускорения процесса размораживания не используйте металлические предметы, острые скребки, механические устройства или другое оборудование. Повышение температуры упаковки замороженных продуктов во время размораживания приведет к уменьшению их срока хранения. Продукты могут храниться несколько часов, если они хорошо обернуты и находятся в холодном месте.
- Вытрите внутреннюю поверхность камеры губкой или чистой тканью.

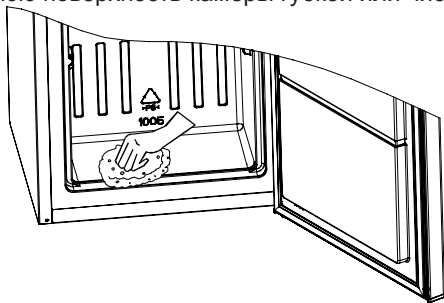

- Для ускорения процесса размораживания в морозильную камеру можно поставить одну или несколько мисок с теплой водой.
- Прежде чем поместить пищевые продукты в морозильную камеру, проверьте их: если упаковка оттаяла, продукты следует либо съесть в течение 24 часов, либо приготовить или заморозить повторно.
- После размораживания помойте морозильную камеру внутри теплой водой с небольшим количеством соды и протрите насухо. Тем же составом воды промойте все съемные предметы и установите их на свое место. Подключите холодильник к электросети и оставьте его включенным на 2 - 3 часа в режим 5 перед тем, как поместить продукты обратно в морозильную камеру.

## **ЧАСТЬ 5**    **ТРАНСПОРТИРОВКА И ИЗМЕНЕНИЕ ПОЛОЖЕНИЯ УСТАНОВКИ**

### **Транспортировка и изменение положения установки**

- Оригинальную упаковку и пенопласт (ПП) можно сохранять, если это необходимо.
- При транспортировке морозильная камера должна быть закреплена крепежной лентой или прочной веревкой. При транспортировке необходимо следовать правилам, указанным на гофрокоробе.
- Перед транспортировкой или изменением старого места установки, все съемные предметы (например, полки, емкости для продуктов) должны быть вынуты или закреплены скотчем для предотвращения встряски.

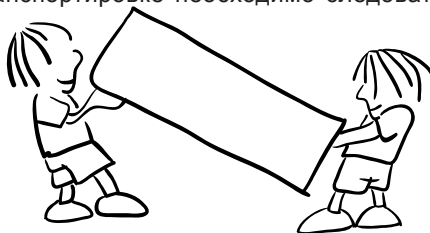

### **Перевешивание дверцы**

- Если ручки дверцы морозильной камеры расположены на передней поверхности дверцы, то изменение направления открывания дверцы устройства не возможно.
- Изменение направления открывания дверцы в моделях без ручек возможно.
- Если направление открывания дверцы морозильной камеры может быть изменено, следует обратиться в ближайшую авторизованную сервисную службу

## **ЧАСТЬ 6**    **ПЕРЕД ТЕМ, КАК ОБРАТИТЬСЯ В ПОСЛЕПРОДАЖНЫЙ СЕРВИС**

Если устройство работает неправильно, проблема может быть незначительной. Поэтому перед обращением к электрику, для сохранения денег и времени проверьте следующее:

### **Что необходимо делать, если морозильная камера не работает:**

#### **Проверьте следующее (возможные причины):**

- Отсутствует электропитание;
- Общий выключатель электроэнергии в Вашем доме отключен;
- Термостат находится в положении « • »,
- Электрическая розетка неисправна; Для проверки этих причин, подключите к электрической сети другое электрическое устройство, которое точно работает.

### **Что делать, если эксплуатационные характеристики устройства неудовлетворительные:**

#### **Проверьте следующее (возможные причины):**

- Не перегрузили ли Вы устройство;
- Ручка термостата морозильной камеры установлена в положение «1» (в данном случае следует установить ручку термостата в соответствующее положение)
- Дверцы неплотно закрыты;
- На конденсаторе есть пыль;
- В задней части и по боковым стенкам недостаточно места.

## **В случае, если устройство производит шум:**

Охлаждающий газ, циркулирующий в охлаждающем контуре, может производить легкий шум (напоминающий звук выделения пузырьков) даже когда компрессор не работает. Не волнуйтесь. Это нормальное явление. Если звуки отличны от указанных выше, проверьте следующее:

- Устройство хорошо выровнено,
- Задняя стенка ни с чем не соприкасается,
- Издаваемый звук может исходить от вибраций предметов, находящихся на морозильной камере.

<b>Класс климатических условий</b>	<b>Температура наружного воздуха (°C)</b>
T	Между 16 и 43 (°C)
ST	Между 16 и 38 (°C)
N	Между 16 и 32 (°C)
SN	Между 10 и 32 (°C)

## **Рекомендации**

- Если устройство не эксплуатируется в течение длительного времени (например, во время летнего отпуска), следует извлечь вилку из розетки и произвести очистку устройства, оставив дверь открытой для предотвращения образования плесени и запаха.
- Чтобы полностью отключить устройство, следует извлечь вилку из розетки (для очистки и на время оставления дверей открытыми)
- Если после выполнения всех изложенных выше инструкций проблема сохраняется, проконсультируйтесь с ближайшей сервисной службой.
- Купленный вами электроприбор предназначен только для бытового использования и может использоваться только в домашних условиях по указанному назначению. Оно не предназначено для коммерческого или общего использования. Мы обращаем Ваше внимание, что если потребитель использует данное устройство не в соответствии с данными характеристиками, производитель и дилер не несут ответственности за ремонт и отказ во время гарантийного срока.
- Срок службы морозильной камеры, заявленный Департаментом Промышленности, составляет 10 лет (период замены деталей, необходимых для его правильной работы).



## **Указания по энергосбережению**

- 1 Установите прибор в прохладном, хорошо вентилируемом помещении, куда не попадают прямые солнечные лучи, вдали от источников тепла (батареи отопления, плиты и т.д.). В противном случае необходимо использовать изоляционную панель.
- 2 Дайте приготовленным блюдам остыть за пределами морозильной камеры.
- 3 При помещении в морозильную камеру напитков и жидких блюд их необходимо накрывать. В противном случае увеличится влажность внутри устройства, сокращая срок его эксплуатации. Также, накрывание напитков и жидких блюд поможет сохранить их запах и вкус.
- 4 При помещении продуктов и напитков старайтесь как можно скорее закрыть дверцу морозильной камеры.
- 5 Прокладка дверцы должна оставаться чистой и мягкой. В случае износа замените прокладку на дверце.

## ЧАСТЬ 7 ДЕТАЛИ И КАМЕРЫ УСТРОЙСТВА

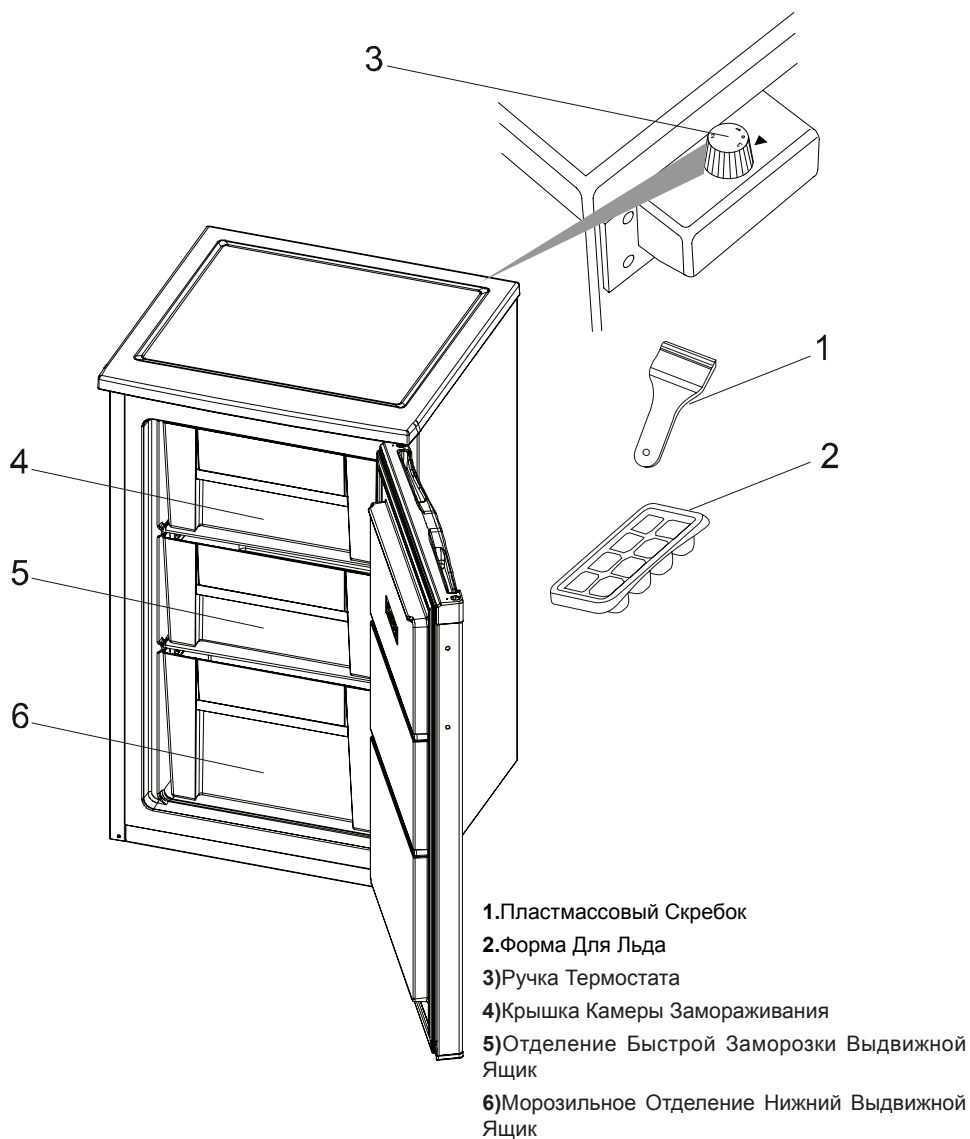

Целью данного документа является исключительно предоставление информации о компонентах устройства.

Компоненты зависят от модели устройства.





Класс защиты от поражения током: I  
Ступінь захисту від ураження струмом: I  
Класс защиты от влажности и пыли: IPXO  
Ступінь захисту від вологи та пилу: IPXO

Адрес производителя: ВЕСТЕЛЬ БЕЯЖ ЕСИЯ А.С., оғранайзе Санайи Болгеси 45030 Маниса, Турция  
Адреса виробника: ВЕСТЕЛ БЕЯЖ ЕСИЯ А.С., оғранайзе Санайи Болгеси 45030 Маниса, Туреччина  
Адрес импортера: ООО «МДА-Груп», 02095 г.Київ, ул. Чавдар, д.5, оф. А  
Адреса імпортера: ТОВ «МДА-Груп», 02095 м.Київ, вул. Чавдар, буд.5, оф. А



52195139